

ALLGEMEINE MERKMALE

Der Temperaturmesser besteht aus einem PT100 Widerstandsfühler, der ein sehr gutes dynamisches Verhalten zeigt. Die temperaturabhängige Widerstandsänderung wird von der nachgeschalteten, linearisierten Elektronik in ein temperaturproportionales 4..20 mA Signal umgewandelt. Der Sensor wird mit < 4 mA versorgt, so dass ein Zweileiter-Anschluss realisiert werden konnte. Gleichzeitig ermöglicht diese Anschlussart eine Leitungsbruchüberwachung. Durch die Drehbarkeit des gesamten Gehäuseoberteils können Sie Ihren Kabelabgang stufenlos und sauber ausrichten.

- * 4..20 mA Zweileiter Temperaturmesser
- * geringe Lanzenmasse
- * schnelle Ansprechzeit
- * stufenlos drehbarer Kabelabgang für saubere Ausrichtung

Außengewinde G1/2A Edelstahl



TECHNISCHE DATEN

Messbereich	0 - 100°C
Option	Temperaturen <0°C
Genauigkeit	1% FS
Dynamik (τ)	5 s
Betriebsdruck	max. 25 bar
Betriebstemperatur	max. 80°C (mit Option Schwanenhals 250°C max.)
Betriebstemperatur der Elektronik	0..80°C
Gewicht	0,2kg

Mit Anschluss für Rundsteckverbinder M12x1, 4-pol

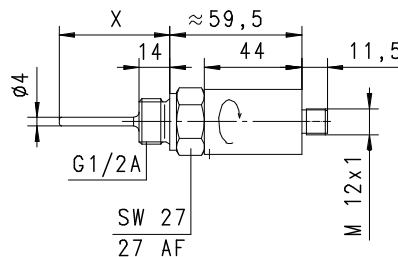

Mit Stecker DIN 43650-A

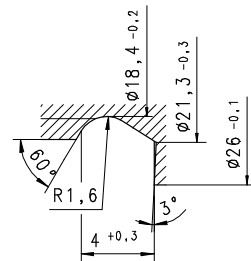
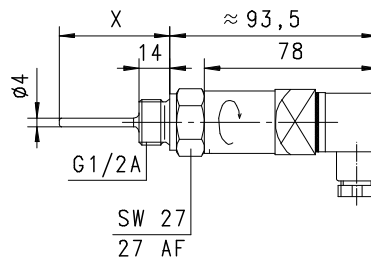

Einstich nach DIN 3852 Bl.2

MONTAGE

Die Sensoren werden mit den mitgelieferten Sekuritdichtungen in die Leitung eingedichtet. Hierfür bitte nur den Sechskant zum Festziehen benutzen! Es ist darauf zu achten, dass die Fühlernase sich voll im Mediumfluss befindet und nicht an eine Wandung des Rohres anstößt. Danach lässt sich das Sensoroberteil mit den Steckerabgängen stufenlos drehen, um die Kabelabgänge sauber auszurichten.

Option "Schwanenhals" für höhere Temperaturen

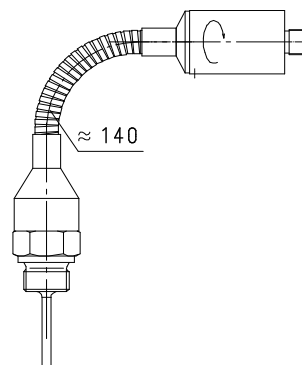

WERKSTOFFE

Temperaturfühler 1.4571
sonstige Werkstoffe Messing vernickelt, PP

ELEKTRISCHE DATEN

Versorgungsspannung	10..30 V DC ±10%
Analogausgang	4..20 mA
max. Bürde	700 Ω bei 24 V (100Ω bei 10 V - 1 K bei 30 V, linear zur Betriebsspannung)
Anschluss	für Rundsteckverbinder M12x1, 4-pol oder Stecker DIN 43650-A
Schutzart	IP 67 Rundsteckverbinder IP 65 Stecker DIN 43650-A

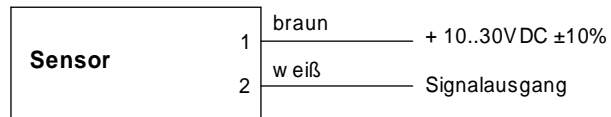

Vergewissern Sie sich bitte vor der Elektroinstallation, ob die Versorgungsspannung den Datenangaben entspricht.

EINBAULAGEN

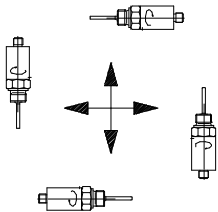

MESSSTOFFE / MEDIEN

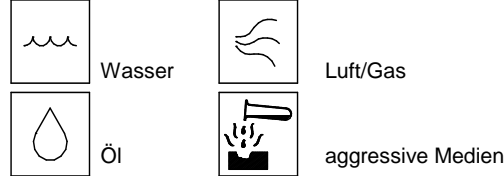

TYPENNOMENKLATUR

ETS-	100	K	015	B	050	Beispiel
	100					● Bereich 0 - 100 °C
	250					○ Bereich 0 - 250 °C (nur mit Schwanenhals)
		K				● medienberührter Werkstoff Edelstahl 1.4571
			015			● Anschluss G1/2A
				S		● Anschluss für Rundsteckverbinder M12x1, 4-pol
				B		● Stecker DIN 43650-A
					050	● Fühlerlänge 50 mm
					100	● Fühlerlänge 100 mm
					150	● Fühlerlänge 150 mm
					200	● Fühlerlänge 200 mm
						H ○ Ausführung mit Schwanenhals

ZUBEHOER

Rundsteckverbinder

K	PU-	02	S	G	Beispiel
K					● Konfektioniert
KB04					● Selbstkonfektion, 4pol
	PU-				● Kabelwerkstoff PUR
		02			● Kabellänge 2 m
		05			● Kabellänge 5 m
		10			● Kabellänge 10 m
			S		● Stecker angespritzt
				G	● Steckerabgang gerade
				W	● Steckerabgang Winkel 90°



KOMBINATIONENBEISPIELE

omni-T

Vorortelektronik mit Digitalanzeige,
2xNPN- und PNP-Schalter
4(0)..20mA Analogausgang
Grafik-Display mit Melde-LED
Programmierung



Flex-T

Schalt- oder Frequenzausgang
0..10V oder 4..20mA
PNP, NPN

Technische Änderungen vorbehalten

●BASIC Standard ○BASIC Programmoption □VARIO Sonderoption ⊕ PLUS Zubehör ✗ nicht empfehlenswert