

ALLGEMEINE MERKMALE

Der Druckmesser misst Drücke in Flüssigkeiten und Gasen. Die robuste Ganzmetallausführung macht ihn in der Industrie universell einsetzbar.

Der Druckmesser besteht aus einer Messsonde (vier Dehnungsmessstreifen in Dickschichttechnologie auf ein Keramiksubstrat aufgebracht) und der Auswertelektronik. Diese wandelt das Brückensignal in ein druckproportionales 4..20 mA Signal. Die Druckzelle ist durch eine Bohrung von 8 mm Durchmesser mit dem Medium verbunden und ist durch diese Bauweise vor mechanischer Beschädigung sicher geschützt.

- * 4..20 mA Zweileiter Druckmesser
- * Keramikmesszelle aus Al_2O_3
- * Druckzelle vor mechanischer Beschädigung geschützt
- * stufenlos drehbarer Kabelabgang für saubere Ausrichtung

Außengewinde G1/2A Edelstahl



TECHNISCHE DATEN

Messbereich	(Relativdruck, Differenzdruck zur Umgebung)	
Berstdruck	Bereich	Berstdruck
alle in bar	0 - 1	4
	0 - 2	6
	0 - 5	15
	0 - 10	40
	0 - 20	60
	0 - 50	150
	0 - 100	280
	0 - 200*	400
	0 - 400*	1050
	* für Gase nur auf Anfrage	
Genauigkeit	1% / ab 60°C 0,02% / °C	
Reproduzierbarkeit	0,5%	
Betriebstemperatur der Elektronik	0..80°C	
Betriebstemperatur	max. 80°C (mit Option Schwannenhals max. 125°C)	
Gewicht	0,3kg	

Mit Anschluss für Rundsteckverbinder M12x1, 4-pol

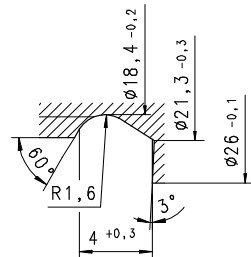
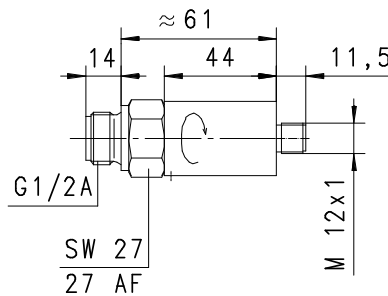

Einstich nach DIN 3852 Bl.2

Mit Stecker DIN 43650-A

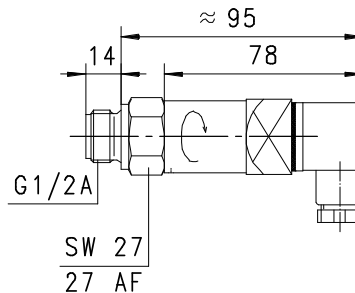

Option "Schwanenhals" für höhere Temperaturen

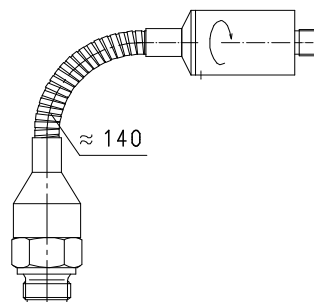

MONTAGE

Die Druckmesser werden mit geeignetem Dichtmaterial (Teflonband, Sikuritdichtung, etc.) in einen Stutzen oder in ein T-Stück der Rohrleitung eingeschraubt. Durch den Einbau des Druckmessers sollte es zu keiner wesentlichen Querschnittveränderung im Rohrsystem kommen. Bitte verwenden Sie für das Festziehen des Druckmessers nur den dafür vorgesehenen Sechskantschlüssel (SW27). Vermeiden Sie Einbauorte mit hohen Druckschlägen (siehe Überlastungsgrenze).

WERKSTOFFE

Fühler 1.4571, Al_2O_3 , Viton
sonstige Werkstoffe Messing vernickelt, PP, NBR

ELEKTRISCHE DATEN

Versorgungsspannung	10..30 V DC ±10%
Analogausgang	4..20 mA
max. Bürde	700 Ω bei 24 V (100Ω bei 10 V - 1 kΩ bei 30 V, linear zur Betriebsspannung)
Anschluss	für Rundsteckverbinder M12x1, 4-pol oder Stecker DIN 43650-A
Schutzart	IP 67 Rundsteckverbinder IP 65 Stecker DIN 43650-A

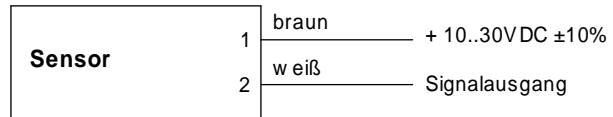

Vergewissern Sie sich bitte vor der Elektroinstallation, ob die Versorgungsspannung den Datenangaben entspricht.

EINBAULAGEN

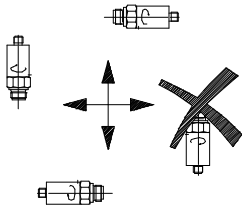

MESSSTOFFE / MEDIEN

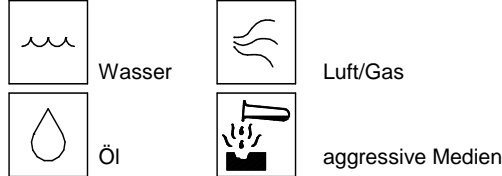

TYPENNOMENKLATUR

EPS1-	001	R	K	015	S		Beispiel Beschreibung
	001					●	0 - 1 bar
	002					●	0 - 2 bar
	005					●	0 - 5 bar
	010					●	0 - 10 bar
	020					●	0 - 20 bar
	050					●	0 - 50 bar
	100					●	0 - 100 bar
	200					●	0 - 200 bar
		R				●	Relativdruck
			K			●	medienberührter Werkstoff Edelstahl 1.4571
				015		●	Anschluss G1/2A
					S	●	Anschluss für Rundsteckverbinder M12x1, 4-pol
					B	●	Stecker DIN 43650-A
					H	○	Ausführung mit Schwannenhals

ZUBEHOER

Rundsteckverbinder

K	PU-	02	S	G	Beispiel Beschreibung
K					● Konfektioniert
KB04					● Selbstkonfektion, 4pol
	PU-				● Kabelwerkstoff PUR
		02			● Kabellänge 2 m
		05			● Kabellänge 5 m
		10			● Kabellänge 10 m
			S		● Stecker angespritzt
				G	● Steckerabgang gerade
				W	● Steckerabgang Winkel 90°



KOMBINATIONENBEISPIELE

omni-P1

Vorortechnik mit Digitalanzeige, 2xNPN- und PNP-Schalter 4(0)..20mA Analogausgang Grafik-Display mit Melde-LED Programmierung



Flex-P1

Schalt- oder Frequenzausgang 0..10V oder 4..20mA PNP, NPN

Technische Änderungen vorbehalten

●BASIC Standard ○BASIC Programmoption □VARIO Sonderoption ⊕ PLUS Zubehör ✗ nicht empfehlenswert